

PFISTERER



Produktkatalog 2011

Kapitel A - Anschließen

THE POWER CONNECTION

CABLE SYSTEMS | COMPONENTS | OVERHEAD LINES | RAILWAY CATENARY SYSTEMS

A

Anschließen

• Presskabelschuhe



A.03–A.11

• Zubehör



A.12

• Schraubkabelschuhe



A.13–A.15

• V-Anschlussklemmen



A.16–A.18

• Flach-Anschlussklemmen



A.19–A.22

• Anschlussklemmen mit Flachlasche



A.23–A.24

• PLCON



A.25

• Transformatoren-Anschlussklemmen



A.26–A.40

• Zubehör



A.41–A.46

Presskabelschuhe Cu von 6 mm² bis 95 mm²

für Kupferseile RM nach DIN 48201 und Kupferleiter RM/SM nach DIN VDE 0295.

Werkstoff:

Cu

Maße nach DIN 46235

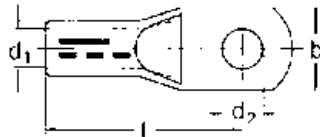

Nr.	Bolzen-anschluss		Leiter- querschnitt (mm ²)	Leiter- durchmesser RM Ø (mm)	Kennzahl	Anzahl Pressungen		Maße (mm)			
	blank	verzinkt				Ø (mm)	mech.	hydr.	b	d ₁	d ₂
300 000 001	300 000 931	5	6	2,7 - 3,3	5	2	-	8,5	3,8	5,3	24
300 001 001	300 001 932	6	10	3,5 - 4,2	6	2	-	8,5	4,5	6,5	27,5
300 002 002	300 002 569	6	16	4,5 - 5,3	8	2	-	12	5,5	6,5	35
300 002 003	300 002 386	8	16	4,5 - 5,3	8	2	-	12	5,5	8,4	35
300 004 004	300 004 561	10	16	4,5 - 5,3	8	2	-	17	5,5	10,5	37
300 004 005	300 004 541	12	16	4,5 - 5,3	8	2	-	19	5,5	13	37
300 006 006	300 006 025	6	25	5,6 - 6,6	10	2	-	15	7	6,5	39
300 006 007	300 006 288	8	25	5,6 - 6,6	10	2	-	15	7	8,4	39
300 008 008	300 008 289	10	25	5,6 - 6,6	10	2	-	17	7	10,5	39
300 008 009	300 008 297	12	25	5,6 - 6,6	10	2	-	19	7	13	39
300 010 010	300 010 257	8	35	6,6 - 7,9	12	2	1	17	8,2	8,4	42
300 010 011	300 010 258	10	35	6,6 - 7,9	12	2	1	19	8,2	10,5	42
300 012 012	300 012 259	12	35	6,6 - 7,9	12	2	1	21	8,2	13	42
300 013 013	300 013 260	8	50	7,7 - 9,1	14	3	1	22	10	8,4	51
300 013 014	300 013 261	10	50	7,7 - 9,1	14	3	1	22	10	10,5	51
300 013 015	300 013 262	12	50	7,7 - 9,1	14	3	1	22	10	13	51
300 016 016	300 016 263	16	50	7,7 - 9,1	14	3	1	28	10	17	51
300 017 003	300 017 004	8	70	9,3 - 11,0	16	3	1	24	11,5	8,4	54
300 017 017	300 017 264	10	70	9,3 - 11,0	16	3	1	24	11,5	10,5	54
300 017 018	300 017 265	12	70	9,3 - 11,0	16	3	1	24	11,5	13	54
300 019 019	300 019 266	16	70	9,3 - 11,0	16	3	1	32	11,5	17	54
300 021 021	300 021 268	10	95	11 - 12,9	18	4	2	28	13,5	10,5	64
300 021 022	300 021 269	12	95	11 - 12,9	18	4	2	28	13,5	13	64
300 023 023	300 023 270	16	95	11 - 12,9	18	4	2	32	13,5	17	67
300 023 024	300 023 001	20	95	11 - 12,9	18	4	2	34	13,5	21	67

Presskabelschuhe Cu von 120 mm² bis 500 mm²

für Kupferseile RM nach DIN 48201 und Kupferleiter RM/SM nach DIN VDE 0295.



Werkstoff:

Cu

Maße nach DIN 46235

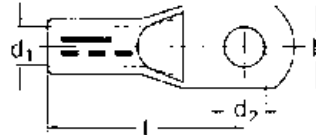

Nr.		Bolzen-anschluss	Leiter-querschnitt	Leiter-durchmesser RM	Kennzahl	Anzahl Pressungen		Maße (mm)				
blank	verzinkt	Ø (mm)	(mm ²)	Ø (mm)		mech.	hydr.	b	d ₁	d ₂	l	
	300 025 359	300 025 001	10	120	12,5 - 14,5	20	4	2	32	15,5	10,5	69
	300 025 025	300 025 272	12	120	12,5 - 14,5	20	4	2	32	15,5	13	69
	300 025 026	300 025 273	16	120	12,5 - 14,5	20	4	2	32	15,5	17	69
	300 027 027	300 027 001	20	120	12,5 - 14,5	20	4	2	38	15,5	21	69
	300 028 592	300 028 002	10	150	13,9 - 16,2	22	4	2	34	17	10,5	77
	300 028 028	300 028 275	12	150	13,9 - 16,2	22	4	2	34	17	13	77
	300 028 029	300 028 276	16	150	13,9 - 16,2	22	2	4	34	17	17	77
	300 030 030	300 030 001	20	150	13,9 - 16,2	22	4	2	40	17	21	77
	300 031 593	300 031 001	10	185	15,5 - 18,0	25	4	2	37	19	10,5	81
	300 031 031	300 031 278	12	185	15,5 - 18,0	25	4	2	37	19	13	81
	300 031 032	300 031 279	16	185	15,5 - 18,0	25	4	2	37	19	17	81
	300 031 033	300 031 002	20	185	15,5 - 18,0	25	4	2	40	19	21	81
	300 034 594	300 034 001	10	240	17,8 - 20,6	28	-	2	42	21,5	10,5	91
	300 034 034	300 034 281	12	240	17,8 - 20,6	28	-	2	42	21,5	13	91
	300 034 035	300 034 282	16	240	17,8 - 20,6	28	-	2	42	21,5	17	91
	300 034 036	300 034 003	20	240	17,8 - 20,6	28	-	2	45	21,5	21	91
	300 037 787	300 037 001	12	300	20 - 23,1	32	-	2	48	24	13	100
	300 037 037	300 037 284	16	300	20 - 23,1	32	-	2	48	24	17	100
	300 037 038	300 037 002	20	300	20 - 23,1	32	-	2	48	24	21	100
	300 039 039	300 039 286	16	400	22,9 - 26,1	38	-	3	55	27,5	17	115
	300 041 041	300 041 001	20	500	25,7 - 29,2	42	-	3	60	31	21	127

Presskabelschuhe Cu

mit 2 Laschenbohrungen für Kupferseile RM nach DIN 48201.

Werkstoff, Oberfläche:

Cu verzinkt

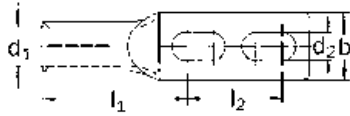

Nr.	Bolzen- anschluss Ø (mm)	Leiter- querschnitt (mm ²)	Leiter- durchmesser RM Ø (mm)	Kennzahl	Anzahl Pressungen		Maße (mm)				
					mech.	hydr.	b	d ₁	d ₂	l ₁	l ₂
304 756 756	12	70	10,5	16	3	1	24	11,5	13	54	40 - 62
304 757 757	12	95	12,5	18	4	2	28	13,5	13	64	40 - 62
304 758 758	12	120	14,0	20	4	2	32	15,5	13	62	40 - 62
305 116 116	12	150	15,8	22	4	2	34	17	13	70	40 - 62
305 229 001	12	185	17,5	25	4	2	37	19	13	75	40 - 62



Doppelpresskabelschuhe Cu mit 1 Laschenbohrung

für Kupferseile RM nach DIN 48201.

Doppel-Presskabelschuhe finden vorwiegend in Erd-Ringleitungen Verwendung.

Werkstoff, Oberfläche:

Cu verzinkt

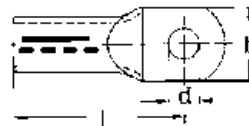

Nr.	Anzahl Leiter	Leiter-querschnitt (mm ²)	Leiter-durchmesser Ø (mm)	Kennzahl	Laschen-stärke (mm)	Anzahl Pressungen		Maße (mm)		
						mech.	hydr.	b	d	l
300 144 144	2	50	9	22 R	5,5	4	1	36	13,5	83
300 146 146	2	70	10,5	24 R	6	4	1	38	13,5	87
300 148 148	2	95	12,5	29 R	7,5	-	1	44	13,5	92
300 150 150	2	120	14	32 R	7	-	1	50	13,5	105



Doppelpresskabelschuhe Cu mit 2 Laschenbohrungen

für Kupferseile RM nach DIN 48201.

Doppel-Presskabelschuhe finden vorwiegend in Erd-Ringleitungen Verwendung.

Werkstoff, Oberfläche:

Cu verzinkt

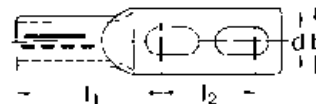

Nr.	Anzahl Leiter	Leiter-querschnitt (mm ²)	Leiter-durchmesser Ø (mm)	Kennzahl	Laschen-stärke (mm)	Anzahl Pressungen		Maße (mm)			
						mech.	hydr.	b	d	l ₁	l ₂
300 157 157	2	70	10,5	24 R	6	4	1	38	13	80	40 - 62
300 158 158	2	95	12,5	29 R	7,5	-	1	44	13	86	40 - 62
300 159 159	2	120	14	32 R	7	-	1	50	13	99	40 - 62

Presskabelschuhe Al von 25 mm² bis 95 mm²

Fließgepresste Ausführung, längsdicht, für Aluminiumseile RM nach DIN 48201 und Aluminiumleiter RM/SM/RE und SE nach DIN VDE 0295.

Sektorleiter SM/SE sind mittels Rundrück-Werkzeugeinsatz rundzudrücken. Aluminiumleiter RE und SE sind nur mit mechanischen Handpresszangen zu verpressen.



Werkstoff:

Al

Maße nach DIN 46329

Al-Presskabelschuhe werden mit Presszusatz gefüllt und in Folie eingeschweißt geliefert. Bei der Montage ist darauf zu achten, dass bei blanken Al-Presskabelschuhen die gerillte Laschen-Unterseite vor dem Anschluss mit einer Drahtbürste gereinigt wird.

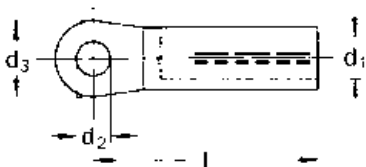

Nr.		Bolzenanschluss				Leiterdurchmesser	Kennzahl	Anzahl Pressungen		Maße (mm)			
blank	verzinnt	Ø (mm)	(mm ²)	(mm ²)	(mm ²)			Ø (mm)	mech.	hydr.	d ₁	d ₂	d ₃
305 658 001	305 658 004	8	25	35	25	5,2 - 6,6	12	4	2	6,8	8,4	25	50
305 658 002	305 658 005	10	25	35	25	5,2 - 6,6	12	4	2	6,8	10,5	25	50
305 658 003	305 658 006	12	25	35	25	5,2 - 6,6	12	4	2	6,8	13	25	50
305 657 003	305 657 006	12	35	50	35	6,1 - 7,9	14	5	2	8	13	25	62
305 656 002	305 656 007	10	50	70	50	7,2 - 9,1	16	5	2	9,8	10,5	25	62
305 656 003	305 656 006	12	50	70	50	7,2 - 9,1	16	5	2	9,8	13	25	62
305 654 002	305 654 007	10	70	95		9,3 - 11,0	18	6	3	11,2	13	25	72
305 654 003	305 654 006	12	70	95		9,3 - 11,0	18	6	3	11,2	13	25	72
305 653 002	305 653 004	12	95	120		11 - 12,9	22	6	3	13,2	13	25	75



Presskabelschuhe Al von 120 mm² bis 500 mm²

Fließgepresste Ausführung, längsdicht, für Aluminiumseile RM nach DIN 48201 und Aluminiumleiter RM/SM/RE und SE nach DIN VDE 0295.

Sektorleiter SM/SE sind mittels Runddruck-Werkzeugeinsatz rundzudrücken. Aluminiumleiter RE und SE sind nur mit mechanischen Handpresszangen zu verpressen.

Werkstoff:

Al

Maße nach DIN 46329

Al-Presskabelschuhe werden mit Presszusatz gefüllt und in Folie eingeschweißt geliefert. Bei der Montage ist darauf zu achten, dass bei blanken Al-Presskabelschuhen die gerillte Laschen-Unterseite vor dem Anschluss mit einer Drahtbürste gereinigt wird.

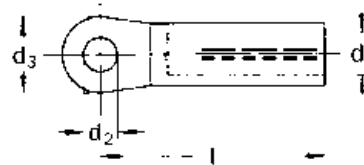

Nr.		Bolzen-anschluss			Leiter-durchmesser	Kennzahl	Anzahl Pressungen		Maße (mm)			
blank	verzinkt	Ø (mm)	(mm ²)	(mm ²)			Ø (mm)	mech.	hydr.	d ₁	d ₂	d ₃
305 652 002	305 652 005	12	120	150	12,5 - 14,5	22	6	3	14,7	13	30	80
305 651 002	305 651 005	12	150	185	13,9 - 16,2	25	6	3	16,3	13	30	90
305 651 003	305 651 006	16	150	185	13,9 - 16,2	25	6	3	16,3	17	30	90
305 650 002	305 650 005	12	185	240	15,5 - 18,0	28	6	3	18,3	13	30	91
305 650 003	305 650 006	16	185	240	15,5 - 18,0	28	6	3	18,3	17	30	91
305 649 001	305 649 004	12	240	300	17,8 - 20,6	32	8	3	21	13	30	103
305 649 002	305 649 005	16	240	300	17,8 - 20,6	32	8	3	21	17	30	103
305 648 001	305 648 004	12	300		20 - 23,1	34	8	3	23,3	13	38	103
302 621 621	302 621 003	12	400		22,9 - 24,6	38		4	26	13	42	137
302 621 622	302 621 004	16	400		22,9 - 24,6	38		4	26	17	42	137
304 720 720	304 720 001	12	500		25,7 - 27,6	44		4	31	13	44	148

Presskabelschuhe Al



längsdicht für sektorförmige Aluminiumleiter SM, SE und RE nach DIN VDE 0295.
Kein Runddrücken der Sektorleiter.

Werkstoff, Oberfläche:

Al verzinkt

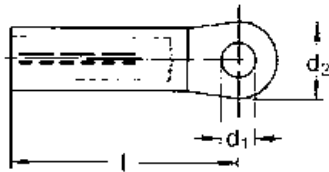
Al-Presskabelschuhe werden mit Presszusatz gefüllt und in Folie eingeschweißt geliefert.
Bei der Montage ist darauf zu achten, dass bei blanken Al-Presskabelschuhen die gerillte Laschen-Unterseite vor dem Anschluss mit einer Drahtbürste gereinigt wird.



Nr.	Bolzen-anschluss			Kennzahl	Anzahl Pressungen		Maße (mm)		
					mech.	hydr.	d ₁	d ₂	l
	Ø (mm)	(mm ²)	(mm ²)						
304 893 911	10	35	50	16	4	2	10,5	24	70
304 893 912	12	35	50	16	4	2	13	24	70
304 895 913	10	50	70	18	4	2	10,5	24	70
304 895 914	12	50	70	18	4	2	13	24	70
304 897 915	10	70	95	22	4	2	10,5	24	70
304 897 916	12	70	95	22	4	2	13	24	70
304 899 918	12	95	120	22	4	2	13	30	77
304 902 921	12	120	150	25	4	2	13	30	74
304 905 007	12	150	185	27	5	3	13	30	88
304 907 006	12	185	240	32	6	3	13	37	97
304 909 006	12	240	300	34	6	3	13	37	97
304 909 007	16	240	300	34	6	3	17	37	97



Presskabelschuhe längsdicht Al/Cu

längsdicht für Aluminiumseile RM nach DIN 48201 und Aluminiumleiter RM/SM, RE und SE nach DIN VDE 0295. Aluminium-Presshülse entspricht DIN 46329.

Werkstoff, Oberfläche:



Al und Cu blank

Vorteile

- alterungsbeständiger Stromübergang vom Al-Schaft auf die massive Cu-Anschluss-lasche
- Laschenbohrung kann für verschiedene Bolzendurchmesser angepasst werden
- Angriffsfläche für Elektrolyten mit der Gefahr der Al/Cu-Korrosion ist konstruktionsbedingt minimal
- Längsdichtigkeit des Presskabelschuhs ist konstruktionsbedingt vorhanden.

Sektorleiter SM/SE sind mittels Runddrück-Einsatz rundzudrücken. Massive Al-Leiter RE/SE sind nur mit mechanischen Handpresszangen zu verpressen. Al-Presskabelschuhe werden mit Presszusatz gefüllt und in Folie eingeschweißt geliefert.



Nr.	Bolzen-anschluss				Kennzahl	Anzahl Pressungen		Maße (mm)			
						Ø (mm)	(mm ²)	(mm ²)	(mm ²)	mech.	hydr.
305 668 002	10	25	35	25	12	4	2	6,8	10,5	20	63
305 668 004	10	35	50	35	14	5	2	8	10,5	20	75
305 668 005	12	35	50	35	14	5	2	8	13	20	75
305 668 007	10	50	70	50	16	5	2	9,8	10,5	25	73
305 668 008	12	50	70	50	16	5	2	9,8	13	25	73
305 668 011	12	70	95	-	18	6	3	11,2	13	25	83
305 668 014	12	95	120	-	22	6	3	13,2	13	30	91
305 668 015	16	95	120	-	22	6	3	13,2	17	30	91
305 668 016	12	120	150	-	22	6	3	14,7	13	30	92
305 668 017	16	120	150	-	22	6	3	14,7	17	30	92
305 668 019	12	150	185	-	25	6	3	16,3	13	30	101
305 668 020	16	150	180	-	25	6	3	16,3	17	30	101
305 668 022	12	185	240	-	28	6	3	18,3	13	36	98
305 668 023	16	185	240	-	28	6	3	18,3	13	36	98
305 668 025	12	240	300	-	32	8	3	21	13	36	108
305 668 028	12	300	-	-	34	8	3	23,3	13	36	108

Presskabelschuhe längsdicht Al/Cu



längsdicht für sektorförmige Aluminiumleiter SM, SE und RE nach DIN VDE 0295.
Kein Runddrücken der Sektorleiter.

Werkstoff, Oberfläche:

Al und Cu blank

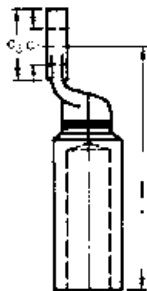
Al-Presskabelschuhe werden mit Presszusatz gefüllt und in Folie eingeschweißt geliefert.



Nr.	Bolzen- anschluss	 (mm ²)	 (mm ²)	Kennzahl	Anzahl Pressungen		Maße (mm)		
					mech.	hydr.	d ₂	d ₃	l
	Ø (mm)								
305 865 001	10	35	50	16	4	2	10,5	20	80
305 865 002	12	35	50	16	4	2	13	20	80
305 865 003	10	50	70	18	4	2	13	25	85
305 865 004	12	50	70	18	4	2	13	25	85
305 865 005	10	70	95	22	4	2	10,5	25	85
305 865 006	12	70	95	22	4	2	13	25	85
305 865 007	10	95	120	22	4	2	10,5	30	90
305 865 008	12	95	120	22	4	2	13	30	90
305 865 009	12	120	150	25	4	2	13	30	90
305 865 010	16	120	150	25	4	2	17	30	90
305 865 011	12	150	185	27	5	3	13	30	104
305 865 012	16	150	185	27	5	3	17	30	104
305 865 013	12	185	240	32	6	3	13	36	110
305 865 014	16	185	240	32	6	3	13	36	110



Presszusatz

Werden Kupferleiter eindrätig (RE) bis 16 mm² verarbeitet, so sollte - aus rein mechanischen Gründen - die Presshülse vor der Verpressung mit Presszusatz versehen werden.

Dose mit ca. 1,4 kg Inhalt.

Nr.

003 167 001

SICON Schraubkabelschuhe

Das spezielle Design der SICON-Schrauben kennt keine festen Sollbruchstellen im Gewinde, statt dessen reißt die Schraube zuverlässig immer an der Oberfläche des Klemmkörpers.

- Keine Überstände am Klemmkörper
- Volle Ausnutzung der Gewindetragfähigkeit bei jedem Leiterquerschnitt
- Kein Spezialwerkzeug notwendig
- Sanftes Abscheren der Abreißschrauben erleichtert das Anziehen

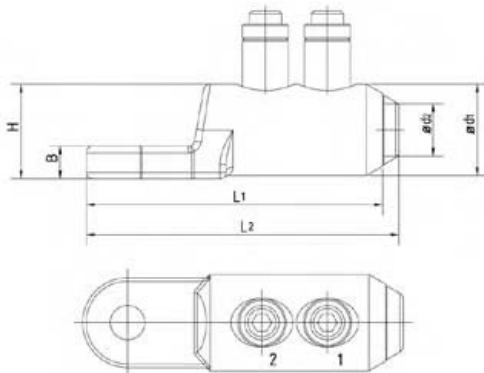

Nr.	Laschenbohrung Ø (mm)	Anzahl der Schrauben	Schlüsselweite Schraube	Durchmesser		Maße		Verpackungsmenge
				Ø d1 (mm)	Ø d2 (mm)	L ₁ (mm)	L ₂ (mm)	
332 604 010	13	1	SW 5	24	13	70	75	12
332 599 010	13	2	SW 5	28	16,3	91	96	12
332 595 010	13	2	SW 6	33	20	115	117	12
332 595 011	16,5	2	SW 6	33	20	115	117	12
332 605 010	13	2	SW 8	38	24	120	123	12
332 605 011	16,5	2	SW 8	38	24	120	123	12
332 625 010	13	3	SW 8	42	26	138	141	12
332 625 011	16,5	3	SW 8	42	26	138	141	12
332 606 011	13	3	SW 8	50	33,3	180	184	6
332 606 010	16,5	3	SW 8	50	33,3	180	184	6

Nr.	Al	Al	Al	Al	Al	Cu	Cu	Cu	Cu
	(mm ²)	(mm ²)	(mm ²)	(mm ²)	(mm ²)	(mm ²)	(mm ²)	(mm ²)	(mm ²)
332 604 010	10 - 95	10 - 95	10 - 95	50 - 95	35 - 70	10 - 95	10 - 95	10 - 95	35 - 70
332 599 010	25 - 150	25 - 150	25 - 150	35 - 120	35 - 120	25 - 150	25 - 150	25 - 150	35 - 120
332 595 010	50 - 240	50 - 185	50 - 240	50 - 185	50 - 150	50 - 240	50 - 185	50 - 240	50 - 150
332 595 011	50 - 240	50 - 185	50 - 240	50 - 185	50 - 150	50 - 240	50 - 185	50 - 240	50 - 150
332 605 010	95 - 400	95 - 300	95 - 300	95 - 240	95 - 240	95 - 400	95 - 300	95 - 300	95 - 240
332 605 011	95 - 400	95 - 300	95 - 300	95 - 240	95 - 240	95 - 400	95 - 300	95 - 300	95 - 240
332 625 010	185 - 500	185 - 400	185 - 400	185 - 240	185 - 240	185 - 500	185 - 400	185 - 400	185 - 240
332 625 011	185 - 500	185 - 400	185 - 400	185 - 240	185 - 240	185 - 500	185 - 400	185 - 400	185 - 240
332 606 011	300 - 800	300 - 630	300 - 630	-	300 - 400	300 - 800	300 - 630	300 - 630	300 - 400
332 606 010	300 - 800	300 - 630	300 - 630	-	300 - 400	300 - 800	300 - 630	300 - 630	300 - 400

Zahnkabelschuhe

Die verschiedenartigsten Anschlussbedingungen und Leiterwerkstoffe sowie deren mannigfaltiger Aufbau als massive, mehrdrätige, flexible und hochflexible Leiter erfordern allein schon eine Reihe verschiedener Kabelschuhtypen. Darüber hinaus müssen die Anschlussmaße von Lasche und Laschenbohrung auf die unterschiedlichen Durchmesser der Anschlussbolzen abgestimmt sein.

Zahnkabelschuhe Al

mit zwei Klemmdeckeln.



Nr.	Leiter- querschnitt (mm ²)	Durchmesser Leiter Ø (mm)	Laschen- bohrung Ø (mm)	Lasche Ø (mm)	Schraube	Maße		Verpackungs- menge
						l (mm)	s (mm)	
330 368 368	35 - 70	7,5 - 11,7	10,5	36	M8	83	7	20
330 369 369	70 - 120	10,5 - 14,0	13	40	M8	92	7	20

Zahnkabelschuhe Al/Cu mit zwei Klemmdeckeln

Al/Cu-Kabelschuhe dürfen nachträglich nicht mit einer größeren Laschenbohrung versehen werden.

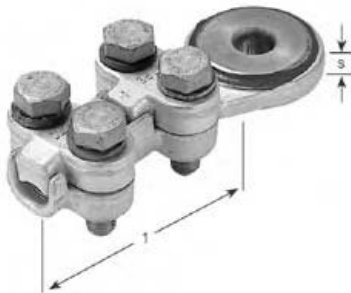

Nr.	Leiter- querschnitt (mm ²)	Durchmesser Leiter Ø (mm)	Laschen- bohrung Ø (mm)	Lasche Ø (mm)	Schraube	Maße		Verpackungs- menge
						l (mm)	s (mm)	
330 379 379	35 - 70	7,5 - 11,7	10,5	36	M8	83	12	20
330 379 875	35 - 70	7,5 - 11,7	13	36	M8	83	12	20
330 380 380	70 - 120	10,5 - 14,0	13	40	M8	92	13	20
330 381 951	150 - 240	15,8 - 20,3	13	40	M8	102	15	20

Zahnkabelschuhe Cu mit einem Klemmdeckel



Nr.	Leiter- querschnitt (mm ²)	Durchmesser Leiter Ø (mm)	Laschen- bohrung Ø (mm)	Lasche Ø (mm)	Schraube	Maße		Verpackungs- menge
						l (mm)	s (mm)	
330 311 311	10 - 35	3,5 - 7,5	10,5	30	M6	46	6	20
330 311 980	10 - 35	3,5 - 7,5	13	30	M6	46	6	20
330 312 971	35 - 70	7,5 - 10,5	13	30	M8	49	7	20
330 313 313	70 - 120	10,5 - 14,0	13	40	M8	58	7	20

V-Anschlussklemmen

Direktanschlussklemmen zum Anschluss von Kupfer- und Aluminiumleitern an Laschen mit V-Prägung.







Ohne irgendwelche Zwischenglieder wird das Kabel auf die mit Querrillung versehene V-förmige Zuleitungsschiene geführt. Die Klemme - mit Schraube und Druckstück versehen - ist für den Einsatz als Mehrbereichsklemme für Cu bzw. Al mehrdrähtig oder als Al-Massivleiter vorgesehen.



V-Direkta Anschlussklemmen Al für einen Leiter

für Cu- und Al-Leiter zum Anschluss an Laschen mit V-Prägung.

Nr.	Anzahl Leiter	Schlüsselweite Schraube	Drehmoment	Breite	Höhe	Länge
			(Nm)	(mm)	(mm)	(mm)
331 847 847	1	SW 5	12	25,5	33	18
330 969 969	1	SW 6	25	34	45	22

Nr.	Al	Al	Al	Al	Cu	Cu	Cu
							
	(mm ²)	(mm ²)	(mm ²)	(mm ²)	(mm ²)	(mm ²)	(mm ²)
331 847 847	16 - 50	16 - 50	35 - 95	35 - 70	16 - 50	16 - 50	35 - 70
330 969 969	35	35	50 - 240	35 - 185	35	35	35 - 185

Isolierkappe



Nr.	Passend für
601 375 375	330 969 969

V-Anschlusslasche



Nr.	Ausführung	Dicke	Bohrung	Passend für
		d (mm)	Ø (mm)	
550 740 008	gerade	3	12,5	330 969 969
550 740 740	30° gewinkelt	3	12,5	330 969 969
552 999 001	gerade	3	12,5	331 847 847
552 999 002	gerade	3	8,4	331 847 847

V-Direkta Anschlussklemmen Al für zwei Leiter

für Cu- und Al-Leiter zum Anschluss an Laschen mit V-Prägung.



Nr.	Ausführung	Anzahl Leiter	Schlüsselweite Schraube	Drehmoment (Nm)	Breite (mm)	Höhe (mm)	Länge (mm)
331 659 659	-	2	SW 5	12	27,5	52	25
331 660 660	für 2 Leiter	2	SW 6	25	33	74	29

Nr.	Al (mm ²)	Al (mm ²)	Al (mm ²)	Al (mm ²)	Cu (mm ²)	Cu (mm ²)	Cu (mm ²)
331 659 659	25 - 50	25 - 50	35 - 70	35 - 70	25 - 50	25 - 50	35 - 70
331 660 660	-	-	70 - 240	50 - 185	-	-	50 - 185

V-Anschlusslasche

Nr.	Ausführung	Dicke d (mm)	Bohrung Ø (mm)	Passend für
550 740 001	10° gewinkelt	5	12,5	331 660 660



V-Direktanschlussklemme, Typ VN

für Cu- und Al-Leiter zum Anschluss an Laschen mit VN-Prägung.



Nr.	Schlüsselweite Schraube	Drehmoment	Breite	Höhe	Länge
		(Nm)	(mm)	(mm)	(mm)
330 971 001	SW 6	25	36,6	50,5	23

Nr.	Al	Al	Al	Al	Cu	Cu	Cu
	(mm ²)	(mm ²)	(mm ²)	(mm ²)	(mm ²)	(mm ²)	(mm ²)
330 971 001	25 - 300	25 - 300	35 - 300	35 - 240	25 - 300	25 - 300	35 - 240

Isolierkappe



Nr.	Passend für
546 012 024	330 971 001

VN-Anschlusslasche



Nr.	Ausführung	Dicke d (mm)	Bohrung Ø (mm)	Passend für
550 741 003	10° gewinkelt	3	12,5	330 971 001

Flach-Anschlussklemmen

Direktanschlussklemmen zum Anschluss von verseiltem Cu- und Al-Kabel sowie massivem Al-Kabel an Flachschienen.

Stromanschlussklemmen 2D-A

für Niederspannung.

Material:

- Verbinderkörper aus hochfester Aluminiumlegierung
- Druckschrauben aus Stahl

Eigenschaften:

- Waagrechte oder senkrechte Anschlussmöglichkeit
- Patentierte Druckschraube mit integrierter Federscheibe
- Sicherer Linienkontakt durch Rillung auf der Schienenfläche
- Gesamter Klemmbereich für alle Leitertypen ohne Adernendhülsen
- Geschlossener Leiterkanal für sicheren Kontakt mit allen Einzeleitern
- Kompakte Bauform
- Anreihbar

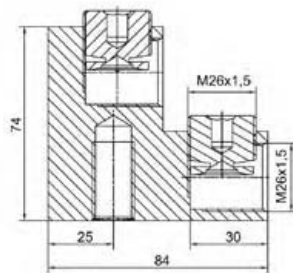

Nr.	Ausführung	Schraube	Anzahl Leiter	Breite (mm)
331 748 100	für Schraubanschluss	M16	2	30
331 748 101	mit Stehbolzen	M16	2	30
331 748 102	für Schraubanschluss	M12	2	30
331 748 103	mit Stehbolzen	M12	2	30

Nr.	Al	Al	Al	Al	Cu	Cu	Cu
	(mm ²)	(mm ²)	(mm ²)	(mm ²)	(mm ²)	(mm ²)	(mm ²)
331 748 100	35 - 240	35 - 240	35 - 240	35 - 240	35 - 240	35 - 240	35 - 240
331 748 101	35 - 240	35 - 240	35 - 240	35 - 240	35 - 240	35 - 240	35 - 240
331 748 102	35 - 240	35 - 240	35 - 240	35 - 240	35 - 240	35 - 240	35 - 240
331 748 103	35 - 240	35 - 240	35 - 240	35 - 240	35 - 240	35 - 240	35 - 240

Flach-Anschlussklemmen



Flach-Direkta Anschlussklemmen Al mit Schraube

für Cu- und Al-Leiter.

Nr.	Schraube	Tellerfeder Innen- durchmesser Ø (mm)	Anzahl Leiter	Breite (mm)	Höhe (mm)	Länge (mm)
331 472 472	M12	12,2	1	32	44	44
331 867 867	M12	12,2	1	26	32	35

Nr.	Al ○ (mm ²)	Al ● (mm ²)	Al ◊ (mm ²)	Al ◈ (mm ²)	Cu ○ (mm ²)	Cu ● (mm ²)	Cu ◈ (mm ²)
331 472 472	-	-	150 - 300	120 - 240	-	-	120 - 240
331 867 867	35 - 70	35 - 70	50 - 150	35 - 120	35 - 70	35 - 70	35 - 120



Flach-Direkta Anschlussklemmen Al ohne Schrauben

für Cu- und Al-Leiter.

Nr.	Tellerfeder Innen- durchmesser Ø (mm)	Anzahl Leiter	Für Schraube	Breite (mm)	Höhe (mm)	Länge (mm)
331 962 962	10,2	1	M10	26	32	35
331 962 963	12,2	1	M12	26	32	35

Nr.	Al ○ (mm ²)	Al ● (mm ²)	Al ◊ (mm ²)	Al ◈ (mm ²)	Cu ○ (mm ²)	Cu ● (mm ²)	Cu ◈ (mm ²)
331 962 962	35 - 70	35 - 70	50 - 150	35 - 120	35 - 70	35 - 70	35 - 120
331 962 963	35 - 70	35 - 70	50 - 150	35 - 120	35 - 70	35 - 70	35 - 120

Flach-Direkta Anschlussklemmen MS für einen Leiter

für Cu- und Al-Leiter.



Nr.	Schraube	Tellerfeder Innendurchmesser Ø (mm)	Anzahl Leiter	Breite (mm)	Höhe (mm)	Länge (mm)
331 575 580	M10	10,2	1	26	32,5	35,5
331 575 581	M12	12,2	1	26	32,5	35,5

Nr.	Al ○ (mm ²)	Al ● (mm ²)	Al ◊ (mm ²)	Al ◈ (mm ²)	Cu ○ (mm ²)	Cu ● (mm ²)	Cu ◈ (mm ²)
331 575 580	-	-	95 - 185	70 - 150	-	-	70 - 150
331 575 581	-	-	95 - 185	70 - 150	-	-	70 - 150

Flach-Direkta Anschlussklemmen MS für zwei Leiter

für Cu- und Al-Leiter.



Nr.	Schraube	Tellerfeder Innendurchmesser Ø (mm)	Anzahl Leiter	Breite (mm)	Höhe (mm)	Länge (mm)
331 584 584	M8	8,2	2	18	26	34
331 655 655	M12	12,2	2	26	35	47

Nr.	Al ○ (mm ²)	Al ● (mm ²)	Al ◊ (mm ²)	Al ◈ (mm ²)	Cu ○ (mm ²)	Cu ● (mm ²)	Cu ◈ (mm ²)
331 584 584	16 - 35	16 - 35	50	16 - 35	16 - 35	16 - 35	16 - 35
331 655 655	-	-	70 - 150 2 x 185	50 - 120 2 x 150	-	-	50 - 120 2 x 150



Flach-Direkta Anschlussklemmen MS für einen Leiter
für Cu- und Al-Rundleiter.

Nr.	Schraube		Anzahl Leiter	Breite (mm)	Höhe (mm)	Länge (mm)	
332 028 028	M12		1	35	36	50	

Nr.	Al	Al	Al	Al	Cu	Cu	Cu
	(mm ²)	(mm ²)	(mm ²)	(mm ²)	(mm ²)	(mm ²)	(mm ²)
332 028 028	95 - 300	95 - 300	-	-	95 - 300	95 - 300	-



Flach-Direkta Anschlussklemmen MS für zwei Leiter
mit Gewindebolzen für Cu- und Al-Rundleiter.

Nr.	Schraube		Anzahl Leiter	Breite (mm)	Höhe (mm)	Länge (mm)	
332 109 109	M16		2	41	52	69	

Nr.	Al	Al	Al	Al	Cu	Cu	Cu
	(mm ²)	(mm ²)	(mm ²)	(mm ²)	(mm ²)	(mm ²)	(mm ²)
332 109 109	95 - 300	95 - 300	-	-	95 - 300	95 - 300	-



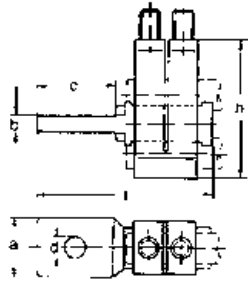

Anschlussklemmen mit Flachlasche

Zweileiter-Anschlussklemmen mit Flachlasche

für Cu- und Al-Leiter (rund- und sektorförmig), mit 2 Druckschrauben.



Nr.	Anzahl Leiter	Maße						Verpackungs- menge
		a (mm)	b (mm)	c (mm)	d (mm)	h (mm)	l (mm)	
331 751 751	2	45	10	48	-	101	113	4
331 820 182	2	45	10	48	13	101	113	4
331 820 820	2	45	10	48	17	101	113	4

Nr.	Cu	Al	Al	Cu
				
	(mm ²)	(mm ²)	(mm ²)	(mm ²)
331 751 751	120 - 300	120 - 300	120 - 185	120 - 185
331 820 182	120 - 300	120 - 300	120 - 185	120 - 185
331 820 820	120 - 300	120 - 300	120 - 185	120 - 185



Dreileiter-Anschlussklemmen mit Flachlasche

für Cu- und Al-Rundleiter, mit 2 Druckschrauben.

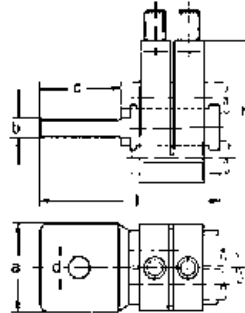

Nr.	Anzahl Leiter	Maße						Verpackungs- menge
		a (mm)	b (mm)	c (mm)	d (mm)	h (mm)	l (mm)	
332 142 081	3	52	9,5	56	-	92	121	4
332 142 001	3	52	9,5	56	14	92	121	4
332 142 142	3	52	9,5	56	17	92	121	4

Nr.	Cu	Al
	(mm ²)	(mm ²)
332 142 081	95 - 185	95 - 185
332 142 001	95 - 185	95 - 185
332 142 142	95 - 185	95 - 185

PLCON

Die von intelligenten Zählern erfassten Verbrauchsdaten müssen an der Verteilstelle aus dem Energiekabel ausgekoppelt und an einen Datenkonzentrator übermittelt werden. Mit PLCON geschieht das auf einfachste Weise: Die neue Klemme wird einfach am Leiter eingehakt und über einen Piercingkontakt angeschlossen. Eine Abreißschreibe sorgt immer für das optimale Drehmoment. Die Klemme ist so gestaltet, dass sie auch an engen Anschlussstellen leicht zu handhaben ist und auf jeder der drei Seitenflächen eines Sektorleiters angeschlossen werden kann.

Das System PLCON besteht aus drei Klemmen und einem kundenspezifisch konfigurierbaren Kabelsatz.



- Einhandmontage
- Nachrüstbar auch unter Spannung
- Montage ohne Spezialwerkzeug
- Optimale Kontaktkraft durch Abreißmutter
- In jeder Leiterposition aufsetzbar
- Für Al- und Cu-Leiter geeignet
- Montierte Klemme kann wieder gelöst werden

Technische Daten

Klemmbarer Leiterquerschnitt	(mm ²)	50 - 150 SE/RE/RM
Querschnitt der Datenleitung	(mm ²)	1,5 - 4
Sicherung	(A)	16

Pro Verteilstelle werden drei Kontaktträger und ein Kabelsatz benötigt. Weitere Varianten auf Anfrage.

Nr.	Bezeichnung	Phasen
350 009 100	PLCON Kontaktträger	-
350 009 101	PLCON Kabelsatz 2,5 mm ² , 2m	L1/L2/L3/N
350 009 102	PLCON Kabelsatz 2,5 mm ² , 4m	L1/L2/L3/N
350 009 103	PLCON Kabelsatz 2,5 mm ² , 3m	L1/L2/L3/N
350 009 104	PLCON Kabelsatz 2,5 mm ² , 6m	L1/L2/L3/N
350 009 105	PLCON Kabelsatz 1,5 mm ² , 1,5m	L1/L2/L3

Transformatoren-Anschlussklemmen

für Anschlussbolzen nach DIN EN 50386.

Stromstärke	Bolzen	Trafo-Größen
250 A	M12	100 kVA / 160 kVA
630 A	M20	250 kVA / 400 kVA
1250 A	M30 x 2	630 kVA / 800 kVA (SGB-Transformator)
2000 A	M42 x 3	800 kVA / 1000 kVA
3150 A	M48 x 3	1250 kVA / 1600 kVA

Bei der Montage von Klemmen mit 2 Druckschrauben ist zu beachten, dass die Druckschrauben mindestens 6 mal wechselseitig bis zum Anzugsmoment 25 Nm anzuziehen sind (nicht gültig für 2DIREKT-Transformatorenanschlussklemmen). Die Klemmschrauben am Trafo-Anschlussbolzen sind mit 20 Nm anzuziehen.

- die Klemmenkanäle wurden so gestaltet, dass sowohl runde als auch sektorförmige Leiter geklemmt werden können
- Mehrbereichsverwendung durch galvanische Verzinnung, sowohl für Al- als auch Cu-Leiter geeignet
- in Verbindung mit der zugeordneten Abdeckhaube als Freiluftausführung geeignet
- einfache Montage mit einem Stiftschlüssel SW6, keine Sonderwerkzeuge erforderlich

2DIREKT Einleiter-Transformatoren-Anschlussklemme

für Anschlussbolzen nach DIN EN 50386.

Zum **waagerechten** oder **senkrechten** Anschluss von Cu- oder Al-Kabeln an die Sekundärseite von Verteilungstransformatoren, mit Bolzenanschlüssen nach DIN EN 50386 (1 kV).

2DIREKT-Anschlussklemmen sind typgeprüft nach IEC 61238 mit Cu-Kabeln, 240 mm².

SW 8 für Druckschraube, 55 Nm.
Kontern mit 50 Nm.

Andere Varianten auf Anfrage.



Nr.	Leiterquer- schnitte (mm ²)	Bolzen- anschluss (mm)	Anzahl Leiter	Breite (mm)	Höhe (mm)	Länge (mm)	Verpackungs- menge
331 745 001	35 - 240	M12	1	30	34	64	4
331 745 003	35 - 240	M16	1	30	34	64	4
331 745 002	35 - 240	M20	1	30	34	64	4

Abdeckhaube für 2DIREKT Einleiterklemme

Nr.	Ausführung	Für Anschluss- klemme	Verpackungsmenge
331 345 001	Innenraumanwendung	331745001 331745002 331745003	4
331 345 002	Freiluftanwendung	331745001 331745002 331745003	4





2DIREKT Zweileiter-Transformatoren-Anschlussklemme

für Anschlussbolzen nach DIN EN 50386.

Zum **waagerechten** oder **senkrechten** Anschluss von Cu- oder Al-Kabeln an die Sekundärseite von Verteilungstransformatoren, mit Bolzenanschlüssen nach DIN EN 50386 (1 kV).

2DIREKT-Anschlussklemmen sind typgeprüft nach IEC 61238 mit Cu-Kabeln, 240 mm².

SW 8 für Druckschraube, 55 Nm.
SW 6 für Zylinderschraube, 25 Nm.

Andere Varianten auf Anfrage.

Nr.	Leiterquer- schnitte (mm ²)	Bolzen- anschluss (mm)	Anzahl Leiter	Breite (mm)	Höhe (mm)	Länge (mm)	Verpackungs- menge
331 746 004	35 - 240	M12	2	64	34	70	4
331 746 006	35 - 240	M16	2	64	34	70	4
331 746 003	35 - 240	M20	2	64	34	70	4
331 746 007	35 - 240	M20 x 1,5	2	64	34	70	4
331 746 002	35 - 240	M30x2	2	64	34	70	4
331 746 005	35 - 240	M48 x 3	2	64	34	84	4



Abdeckhaube für 2DIREKT Zweileiterklemme

Nr.	Ausführung	Für Anschluss- klemme	Verpackungsmenge
331 346 001	Innenraumanwendung	331746002 331746003 331746006 331746007	4
331 346 003	Innenraumanwendung	331746004	4
331 346 002	Freiluftanwendung	331746002 331746003 331746006 331746007	4
331 346 004	Freiluftanwendung	331746004	4

2DIREKT Vierleiter-Transformatoren-Anschlussklemme

für Anschlussbolzen nach DIN EN 50386.

Zum **waagerechten** oder **senkrechten** Anschluss von Cu- oder Al-Kabeln an die Sekundärseite von Verteilungstransformatoren, mit Bolzenanschlüssen nach DIN EN 50386 (1 kV).

2DIREKT-Anschlussklemmen sind typgeprüft nach IEC 61238 mit Cu-Kabeln, 240 mm².

SW 8 für Druckschraube, 55 Nm.

SW 6 für Zylinderschraube, 25 Nm.

Andere Varianten auf Anfrage.



Nr.	Leiterquer- schnitte (mm ²)	Bolzen- anschluss (mm)	Anzahl Leiter	Breite (mm)	Höhe (mm)	Länge (mm)	Verpackungs- menge
331 747 005	35 - 240	M12	4	64	74	84	4
331 747 004	35 - 240	M20	4	64	74	84	4
331 747 006	35 - 240	M27 x 1,5	4	64	74	84	4
331 747 001	35 - 240	M30 x 2	4	64	74	84	4
331 747 007	35 - 240	M33 x 2	4	64	74	84	4
331 747 002	35 - 240	M42 x 3	4	64	74	84	4
331 747 003	35 - 240	M48 x 3	4	64	74	84	4

Abdeckhaube für 2DIREKT Vierleiterklemme

Nr.	Ausführung	Für Anschluss- klemme	Verpackungsmenge
331 347 001	Innenraumanwendung	331747001 331747002 331747004 331747006 331747007	4
331 347 002	Freiluftanwendung	331747001 331747002 331747004 331747006 331747007	4





1DIREKT Sechsheiter-Transformatoren-Anschlussklemme

für Anschlussbolzen nach DIN EN 50386.

Zum **waagerechten** Anschluss von Cu- oder Al-Kabeln an die Sekundärseite von Verteilungstransformatoren, mit Bolzenanschlüssen nach DIN EN 50386 (1 kV).

1DIREKT-Anschlussklemmen sind typgeprüft nach IEC 61238 mit Cu-Kabeln, 240 mm².

SW 8 für Druckschraube, 55 Nm.
SW 6 für Zylinderschraube, 25 Nm.

Andere Varianten auf Anfrage.

Nr.	Leiterquer- schnitte (mm ²)	Bolzen- anschluss (mm)	Anzahl Leiter	Breite (mm)	Höhe (mm)	Länge (mm)	Verpackungs- menge
331 749 002	185 - 400	M42 x 3	6	110	87	90	4
331 749 001	185 - 400	M48 x 3	6	110	87	90	4



Abdeckhaube für 1DIREKT Sechsheiterklemme

Nr.	Ausführung	Für Anschluss- klemme	Verpackungsmenge
331 348 001	Innenraum- und Freiluftanwendung	331749001 331749002	4

2DIREKT Achtleiter-Transformatoren-Anschlussklemme

für Anschlussbolzen nach DIN EN 50386.

Zum **waagerechten** oder **senkrechten** Anschluss von Cu- oder Al-Kabeln an die Sekundärseite von Verteilungstransformatoren, mit Bolzenanschlüssen nach DIN EN 50386 (1 kV).

2DIREKT-Anschlussklemmen sind typgeprüft nach IEC 61238 mit Cu-Kabeln, 240 mm².

SW 8 für Druckschraube, 55 Nm.

SW 6 für Zylinderschraube, 25 Nm.

Andere Varianten auf Anfrage.



Nr.	Leiterquer- schnitte (mm ²)	Bolzen- anschluss (mm)	Anzahl Leiter	Breite (mm)	Höhe (mm)	Länge (mm)
331 754 001	35 - 240	M42 x 3	8	132	74	84
331 754 002	35 - 240	M48 x 3	8	132	74	84

Abdeckhaube für 2DIREKT Achtleiterklemme und für 2DIREKT XL

Nr.	Ausführung	Für Anschluss- klemme	Verpackungsmenge
331 348 002	Innenraum- und Freiluftanwendung	331754001 331754002 331752001 331752002 331752003 331753001 331753002 331753003	1



Schaumstoffeinlage

Die Schaumstoffeinlage ist separat zu bestellen.

Nr.	Für Anschlussklemme
614 556 002	331754001 331754002 331752001 331752002 331752003





2DIREKT XL Vierleiter-Transformatoren-Anschlussklemme

für Anschlussbolzen nach DIN EN 50386.

Zum **waagerechten** und **senkrechten** Anschluss von Cu- oder Al-Kabeln an die Sekundärseite von Verteilungstransformatoren, mit Bolzenanschlüssen nach DIN EN 50386 (1 kV).

SW 8 für Druckschraube, 80 Nm.
SW 6 für Zylinderschraube, 25 Nm.

Andere Varianten auf Anfrage.

Nr.	Leiterquer- schnitte (mm ²)	Bolzen- anschluss (mm)	Anzahl Leiter	Breite (mm)	Höhe (mm)	Länge (mm)	Verpackungs- menge
331 752 001	185 - 400	M30 x 2	4	89	112	118	4
331 752 002	185 - 400	M42 x 3	4	89	112	118	4
331 752 003	185 - 400	M48 x 3	4	89	112	118	4



Abdeckhaube für 2DIREKT Achtleiterklemme und für 2DIREKT XL

Nr.	Ausführung	Für Anschluss- klemme	Verpackungsmenge
331 348 002	Innenraum- und Freiluftanwendung	331754001 331754002 331752001 331752002 331752003 331753001 331753002 331753003	1

Schaumstoffeinlage

Die Schaumstoffeinlage ist separat zu bestellen.



Nr.	Für Anschlussklemme
614 556 002	331754001 331754002 331752001 331752002 331752003

2DIREKT XL Sechsheiter-Transformatoren-Anschlussklemme

für Anschlussbolzen nach DIN EN 50386.

Zum **waagerechten** und **senkrechten** Anschluss von Cu- oder Al-Kabeln an die Sekundärseite von Verteilungstransformatoren, mit Bolzenanschlüssen nach DIN EN 50386 (1 kV).

SW 8 für Druckschraube, 80 Nm.

SW 6 für Zylinderschraube, 25 Nm.

Andere Varianten auf Anfrage.



Nr.	Leiterquer- schnitte (mm ²)	Bolzen- anschluss (mm)	Anzahl Leiter	Breite (mm)	Höhe (mm)	Länge (mm)	Verpackungs- menge
331 753 001	185 - 400	M42 x 3	6	127	112	118	4
331 753 002	185 - 400	M48 x 3	6	127	112	118	4
331 753 003	185 - 400	M55 x 3	6	127	112	118	4

Abdeckhaube für 2DIREKT Achtleiterklemme und für 2DIREKT XL

Nr.	Ausführung	Für Anschluss- klemme	Verpackungsmenge
331 348 002	Innenraum- und Freiluftanwendung	331754001 331754002 331752001 331752002 331752003 331753001 331753002 331753003	1



Transformatoren-Anschlussklemmen





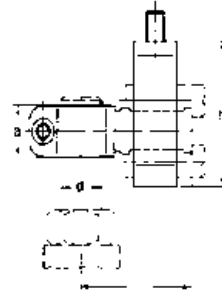

Transformatoren-Anschlussklemmen

mit Bolzenanschluss (90° gewinkelt) für Cu- und Al-Leiter (rund und sektorförmig). Anschlussteil gekröpft, damit 2 Klemmen für **3- und 4-fach Leiteranschluss** übereinander montiert werden können.



Nr.	Anzahl Leiter	Bolzen-anschluss (mm)	Maße			passende Abdeckhaube	Verpackungs- menge
			a (mm)	h (mm)	l (mm)		
331 914 914	2	M12	28	72	55	332369001	4
331 914 916	2	M20	28	72	55	332369001	4

Nr.	Cu	Al	Al	Cu
	 (mm ²)	 (mm ²)	 (mm ²)	 (mm ²)
331 914 914	50 - 150	50 - 150	50 - 150	50 - 150
331 914 916	50 - 150	50 - 150	50 - 150	50 - 150

Abdeckhauben für Transformatoren-Anschlussklemmen





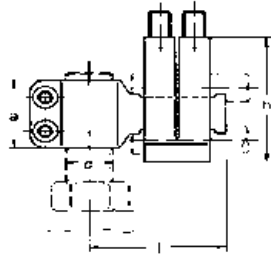

Nr.	Maße		Für Anschluss- klemme	Verpackungs- menge
	d (mm)	L (mm)		
332 369 001	72	183	331914914 331914916	4

Transformatoren-Anschlussklemmen

mit Bolzenanschluss (90° gewinkelt) für Cu- und Al-Leiter (rund und sektorförmig). Anschlusssteil gekröpft, damit 2 Klemmen für **3- und 4-fach Leiteranschluss** übereinander montiert werden können.



Nr.	Anzahl Leiter	Bolzen-anschluss (mm)	Maße			passende Abdeckhaube	Verpackungs- menge
			a (mm)	h (mm)	l (mm)		
331 993 003	2	M20	36	101	84	332371001	4
331 993 993	2	M30 x 2	36	101	84	332371001	4
331 993 994	2	M42 x 3	36	101	84	332371001	4

Nr.	Cu	Al	Al	Cu
				
	(mm ²)	(mm ²)	(mm ²)	(mm ²)
331 993 003	120 - 300	120 - 300	120 - 185	120 - 185
331 993 993	120 - 300	120 - 300	120 - 185	120 - 185
331 993 994	120 - 300	120 - 300	120 - 185	120 - 185

Abdeckhauben für Transformatoren-Anschlussklemmen

Nr.	Maße		Für Anschluss- klemme	Verpackungs- menge
	d (mm)	L (mm)		
332 371 001	110	270	331993003 331993993 331993994	4





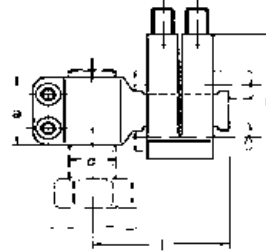

Transformatoren-Anschlussklemmen

mit Bolzenanschluss (90° gewinkelt) für Cu- und Al-Leiter.



Nr.	Anzahl Leiter	Bolzen-anschluss (mm)	Maße			passende Abdeckhaube	Verpackungs- menge
			a (mm)	h (mm)	l (mm)		
332 082 001	3	M20	38	90	80	332340001	4
332 082 082	3	M30 x 2	38	90	80	332340001	4

Nr.	Cu	Al	Al	Cu
				
	(mm ²)	(mm ²)	(mm ²)	(mm ²)
332 082 001	95 - 185	-	95 - 185	-
332 082 082	95 - 185	-	95 - 185	-

Abdeckhauben für Transformatoren-Anschlussklemmen





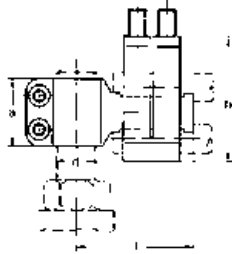

Nr.	Maße		Für Anschluss- klemme	Verpackungs- menge
	d (mm)	L (mm)		
332 340 001	110	250	331744744 331744748 332082001 332082082	4

Transformatoren-Anschlussklemmen

mit Bolzenanschluss (90° gewinkelt) für Cu- und Al-Leiter (rund und sektorförmig).



Nr.	Anzahl Leiter	Bolzen-anschluss (mm)	Maße			passende Abdeckhaube	Verpackungs- menge
			a (mm)	h (mm)	l (mm)		
331 744 002	2	M12	34	101	84	332346001	4
331 744 744	2	M20	34	101	84	332340001	4
331 744 748	2	M30 x 2	38	101	87	332340001	4

Nr.	Cu	Al	Al	Cu
				
	(mm ²)	(mm ²)	(mm ²)	(mm ²)
331 744 002	120 - 300	120 - 300	120 - 185	120 - 185
331 744 744	120 - 300	120 - 300	120 - 185	120 - 185
331 744 748	120 - 300	120 - 300	120 - 185	120 - 185

Abdeckhauben für Transformatoren-Anschlussklemmen

Nr.	Maße		Für Anschluss- klemme	Verpackungs- menge
	d (mm)	L (mm)		
332 346 001	60	190	331744002	4
332 340 001	110	250	331744744 331744748 332082001 332082082	4





Kugelfestpunkt für Anschlussklemme
als Erdungsmöglichkeit.

Nr.	Kugeldurchmesser	Höchstzulässiger Kurzschlussstrom I_k (kA/1s)	Gewinde G	Für Anschlussklemme	passende Abdeckhaube
	Ø (mm)				
331 750 001	20	18,50	M20	331744744 332082001	332340002
331 750 003	25	18,50	M20	331744744 332082001	332340002
331 750 002	20	18,50	M30 x 2	331744748 332082082	332340002
331 750 004	25	18,50	M30 x 2	331744748 332082082	332340002



Abdeckhauben für Transformatoren-Anschlussklemmen mit Kugelfestpunktvorrichtung



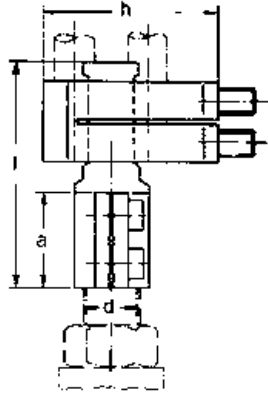

Nr.	Maße		Für Kugelfestpunkt	Für Anschlussklemme	Verpackungsmenge
	d (mm)	L (mm)			
332 340 002	110	305	625 097 002 625 097 003	331744744 332082001 331744748 332082082	4

Transformatoren-Anschlussklemmen

mit Bolzenanschluss (gerade) für Cu- und Al-Leiter (rund und sektorförmig).



Nr.	Anzahl Leiter	Bolzen-anschluss (mm)	Maße			passende Abdeckhaube	Verpackungs- menge
			a (mm)	h (mm)	l (mm)		
331 852 001	2	M12	42	101	106	332384001	4
331 852 855	2	M20	42	101	106	332383002	4
331 852 857	2	M30 x 2	42	101	106	332383002	4

Nr.	Cu	Al	Al	Cu
	 (mm ²)	 (mm ²)	 (mm ²)	 (mm ²)
331 852 001	120 - 300	120 - 300	120 - 185	120 - 185
331 852 855	120 - 300	120 - 300	120 - 185	120 - 185
331 852 857	120 - 300	120 - 300	120 - 185	120 - 185

Abdeckhauben für Transformatoren-Anschlussklemmen

Nr.	Maße		Für Anschluss- klemme	Verpackungs- menge
	d (mm)	L (mm)		
332 384 001	60	254	331852001	4
332 383 002	100	290	331852855 331852857	4









Vierleiter-Transformatoren-Anschlussklemmen

mit Bolzenanschluss (gerade) für Cu- und Al-Leiter (rund und sektorförmig).

Nr.	Anzahl Leiter	Bolzen- anschluss (mm)	Maße			passende Abdeckhaube	Verpackungs- menge
			a (mm)	h (mm)	l (mm)		
332 436 003	4	M30 x 2	52	101	113	332445001	4
332 436 001	4	M42 x 3	52	101	113	332435001	4

Nr.	Cu	Al	Al	Cu
	 (mm ²)	 (mm ²)	 (mm ²)	 (mm ²)
332 436 003	120 - 300	120 - 300	120 - 185	120 - 185
332 436 001	120 - 300	120 - 300	120 - 185	120 - 185

Abdeckhauben für Transformatoren-Anschlussklemmen



Nr.	Maße		Für Anschluss- klemme	Verpackungs- menge
	d (mm)	L (mm)		
332 435 001	122	339	332436001	4
332 445 001	105	285	332436003	4

Blindstück

für Transformatoren-Anschlussklemmen einseitig isoliert.



Nr.

623 409 001

Al-Elastkontaktscheiben

Al-Elastkontaktscheiben dienen der stromfesten Schraubverbindung planer Anschlussflächen aus Aluminium und Aluminium mit Kupfer bzw. Aluminium mit Bronze.

Die Oberfläche der Al-Elastkontaktscheiben sind verzinkt, um sie frei von nichtleitenden Aluminiumoxidschichten zu halten.

Al-Elastkontaktscheiben wurden in den PFISTERER-Versuchslabors umfassenden Alterungsprüfungen unterzogen. Unter anderem wurden mit Prüfströmen bis 1250 A bei Temperaturen bis 115 °C an den Verbindungsstellen bis zu 2500 Erwärmungsspiele durchgeführt.

Vergleichsversuche zeigten, dass der Widerstand der Verbindungen, die mit Al-Elastkontaktscheiben hergestellt wurden, nach Abschluss der Lebensdauerprüfungen nur ca. 20 - 30 % desjenigen von vergleichbaren herkömmlichen Schienenverbindungen aufweist. Die angegebenen Belastungswerte gelten beim Einsatz von Al-Elastkontaktscheiben auf Flachanschlüssen nach DIN 46206 und Stromschienenverschraubungen nach DIN 43673 sowie bei ähnlichen Anordnungen.

Zur Erzielung bestmöglicher Krafeinleitung in die Al-Elastkontaktscheibe finden großflächige Stahlscheiben von 36 mm Aussendurchmesser und einer Stärke von 4 mm Verwendung.

Durchmesser 37 mm

Gewinde	Stahl 8.8 Nm	A2 F80 / A4 Nm	Cu-Ni-Legierung Nm	Nennstrom A
M10	-	-	39	600
M10	46	43	-	750
M12	-	-	68	1000
M12	80	75	-	1250
M16	120	120	120	1250

Al-Elastkontaktscheiben

mit integriertem Adapter für Schraube (ohne Stahlscheiben).



Nr.	Scheiben- durchmesser Ø (mm)	Adapter für Schraube	Verpackungsmenge
332 127 127	37	M10 - M16	50



Stahlscheiben

Nr.	Scheiben- durchmesser	Stärke (mm)	für Schraube	Verpackungs- menge
	Ø (mm)			
619 099 007	36	4	M12	100
619 099 008	36	4	M16	100



Montage-Set

mit integriertem Adapter für Schraube M12 - M16 und 2 Stahlscheiben für Flachanschlüsse und Verbindungen in Freiluft-Schaltanlagen und Innenraum-Anlagen.

Die Al-Elastkontaktscheiben werden mit 2 Unterlegscheiben ø 36 mm in Beutel verpackt.

Nr.	für Schraube	Lochabstand min.	Verpackungsmenge
		(mm)	
332 110 001	M12	40	25
332 110 004	M16	40	25



Cupal-Scheiben Al/Cu

durch elektro-chemische Effekte an den Grenzflächen von Al und Cu entstehen Übergangswiderstände. Durch Cupal-Scheiben werden diese Effekte wirkungsvoll verhindert.

Nr.	Durchmesser		Stärke (mm)	für Schraube
	Ø d1 (mm)	Ø d2 (mm)		
302 028 026	18	8,5	1	M8
302 028 027	22	10,5	1	M10
302 028 029	26	11	1	M10
302 028 030	26	13	2	M12
302 028 031	30	13	2	M12
302 028 032	38	13	2	M12
302 028 034	38	17	2	M16

Kontaktschutzpaste P1

Die PFISTERER-Kontaktschutzpaste P1 schützt Al/Al- und Al/Cu-Schraubverbindungen in Freiluft- und Innenraumanlagen dauerhaft gegen Korrosion. In Verbindung mit seiner hohen Temperaturfestigkeit (90° C im Dauerbereich und 200° C im Kurzschlussfall) wird zuverlässige Dauerstromübertragung gewährleistet. Die Kontaktschutzpaste P1 ist gut haftend, **nicht leitend** und beständig gegen Wasser sowie Atmosphäre, die Wasserdampf, SO₂/SO₃, Kochsalz, nitrose Gase, Chlor und Ozon enthält.



Nr.	Füllgewicht (kg)
002 996 001	0,1
001 531 531	0,56
001 937 937	25

Akku-Schlagschrauber C18 IW

Dieser Akku-Schlagschrauber ist für das Anziehen von Abreißschrauben optimiert. Das ergonomische Design mit einer Softgrip-Auflage bietet eine kompakte Bauweise, ein günstiges Gewicht und einen optimalen Schwerpunkt. Dadurch gewährleistet der Akku-Schlagschrauber ein schonendes arbeiten. Da der Akku in zwei Richtungen gewechselt werden kann, ist das arbeiten mit dem Akku-Schlagschrauber flexibel. Der robuste Getriebekasten sorgt für eine längere Lebensdauer des Akku-Schlagschraubers. Der Akku-Schlagschrauber verfügt über eine Elektronik mit Drehzahlsteuerung sowie einen Rechts-/Links-Lauf.



Technische Daten:

- Akku-Pack Spannung/Kapazität: 18 V / 3.0 Ah
- Schlagzahl: 0-3200 1/min
- Leerlaufdrehzahl: 0-2200 U/min
- Werkzeugaufnahme: 1/2"-Vierkant Aufnahme
- Gewicht mit Akku: 1,9 kg

Koffer inklusive Zubehör:

- zweiter Akku-Pack (18 V / 3.0 Ah)
- Ladegerät

Nr.
305 917 010

Kraftschraubereinsätze 1/2"

Nr.	Schlüsselweite (SW)	Spitzenlänge (mm)	
305 917 108	5	7,5	Kraftinbusnuss
305 917 106	6	9	Kraftinbusnuss
305 917 107	6	19	Kraftinbusnuss
305 917 109	8	15	Kraftinbusnuss
305 917 102	10	-	Kraftnuss
305 917 103	13	-	Kraftnuss
305 917 104	16	-	Kraftnuss
305 917 105	19	-	Kraftnuss





Gegenhalter für Schraubverbinder

Zum Gegenhalten von Schraubverbindern.

Eigenschaften:

- Stufenlos verstellbar für Schraubverbinder mit einem Querschnittsbereich von 25 - 240 mm² und einem Durchmesser von 14 - 35 mm
- Länge: 280 mm
- Gewicht: 400 g
- Isolierung gemäß EN/IEC 60900

Nr.

331 901 900



Kunststoffabdeckung für SICON

Erspart die Anwendung von Füllstoffen auf der Abreissstelle.

Nr.	Durchmesser Ø (mm)	Passend für	Verpackungsmenge
625 229 100	19	332 447 010	6
625 229 110	19	332 592 010 332 595 010 332 595 011 332 614 010	4
625 229 210	15	332 607 010 332 593 010 332 599 010 332 601 010 332 604 010	4
625 229 310	22	332 602 010 332 605 010 332 605 011 332 617 010 332 625 010	4

Akku-Kabelschneidergerät

Leistungsfähig, handlich, Einhandbedienung, keine körperliche Anstrengung, für alle Cu- und Al-Kabel bis 50 mm Durchmesser, für max. Cu 4 x 95 mm² und Al 4 x 185 mm².

Lieferumfang:

- Akku-Kabelschneidergerät
- Akku
- Ladegerät
- Transportkoffer



Nr.	Schnitte pro Batterie-ladung	Lade-spannung	Schneid-kraft	Kabel-durch-messer	Ladezeit	Gewicht
		(V AC)	(kN)	max. Ø (mm)	(min.)	
305 911 001	ca. 50	220 - 240	25	50	ca. 120	2,0

Ersatz-Akku

Eigenschaften:

- 50 % mehr Prozesszyklen im Vergleich zum herkömmlichen Akku Ladevorgang
- Geringe Leistungsverluste durch kleine Innenwiderstände
- Schonender Betrieb durch Verhinderung von Wärmestau
- Hohe Bruchfestigkeit durch glasfaserverstärktes Polyamid Gehäuse



Nr.	Typ	Kapazität	Ausgangs-spannung	Gewicht	Abmessungen
		(Ah)	(V DC)		
619 435 008	BAT-20	2	14,4	0,8	125 x 70 x 120

Ersatz-Ladegerät CAR-01

Eigenschaften:

- Erhöhung der Lebensdauer des Akkus durch schonenden Ladevorgang
- Überprüfung des Akkus durch Lade-Prozess-Kontrolle (LPC)
- Kein Memoryeffekt beim Akku möglich
- Ständige Informationen über Ladestatus des Akku durch LED
- Akkuüberprüfung und Selbsttest vor dem Ladevorgang
- Akku-Defekt-Erkennung
- Akku-Druckanstieg-Schutz



Nr.	Typ	Eingang-spannung	Gewicht	Abmessungen
		(V AC)		
305 844 002	CAR-01	220 - 240	0,5	150 x 85 x 75



Kabelmantel Schneidgerät

- Mit Tiefenbegrenzung
- Mit Schnittwinkleinstellungen von 0° - 45° und 90°
- Für Aluminium- und Bleimantelkabel
- Für Kabeldurchmesser bis 40 mm
- Gewicht ca. 1,4 kg

Nr.	Eindringtiefe (mm)
300 863 344	1,50
300 863 345	4,00



Ersatzschneidrad

mit Tiefenbegrenzung

Nr.	Eindringtiefe (mm)
610 071 071	1,50
302 161 161	4,00



PFISTERER Kontaktsysteme GmbH

Rosenstraße 44
73650 Winterbach

Deutschland

Telefon 07181 7005-301
Fax 07181 7005-333
E-Mail info@pfisterer.de
www.pfisterer.de